

団体戦

男子Aパート

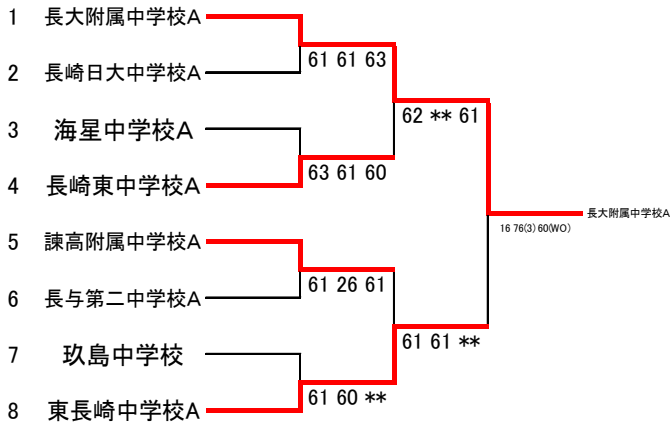

女子Aパート

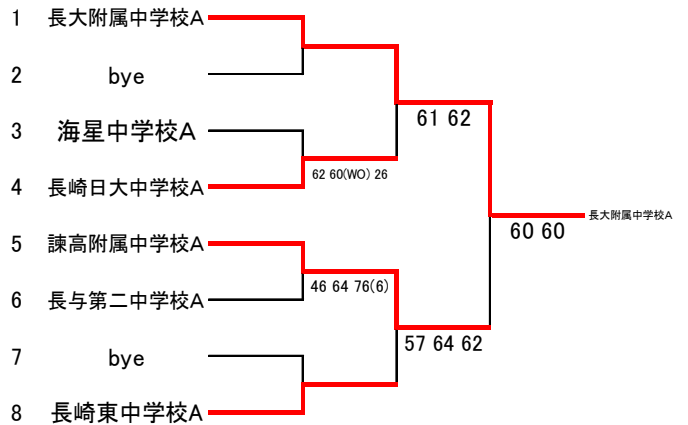

男子Bパート

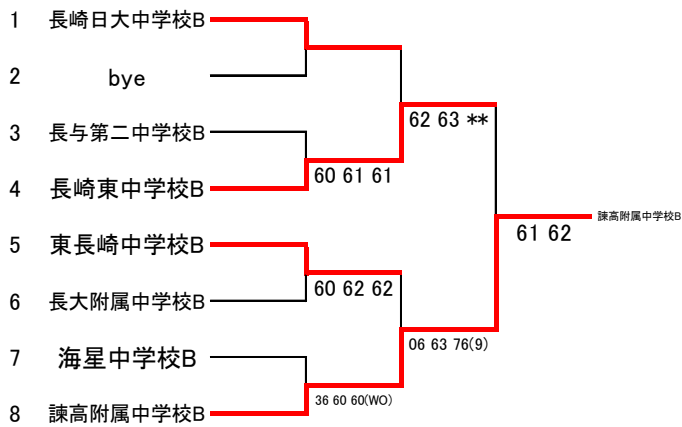

女子Bパート

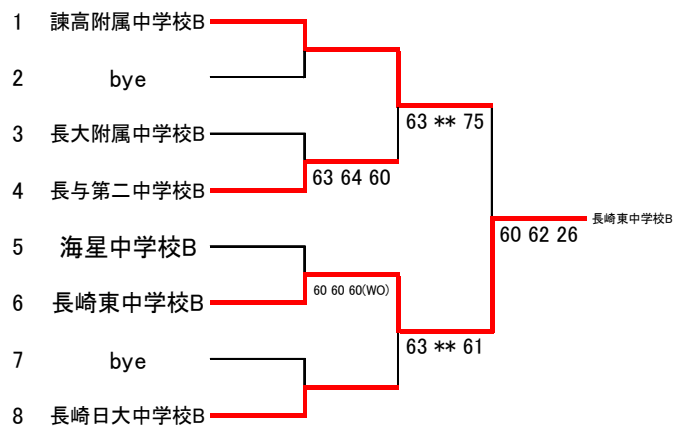

男子Cパート

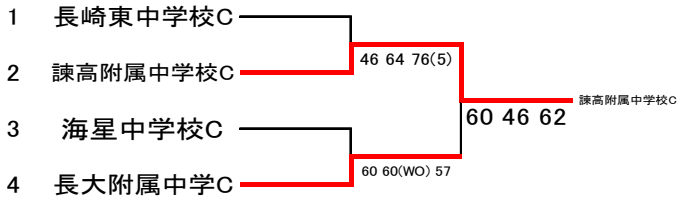

女子Cパート

①チーム勝敗(勝率) ②勝利試合数 ③取得ゲーム率

| NO | チーム名 | Game | | | (1) | (2) | (3) | 順位 | | | |
|----|----------|----------------|-------------|-------------|-------------|-------------|----------------|-------------------|---|-------|---|
| | | 1 長崎東中学校C | 2 長与第二中学校C | 3 諫高附属中学校C | | | | | | | |
| 1 | 長崎東中学校C | 6 6 6 | - - - | 1 1 1 | 7 6 6 | - - - | 6(5) 0 1 | 1.000 2勝 0敗 | 6 | 0.787 | 1 |
| 2 | 長与第二中学校C | 1 1 1 | - - - | 6 6 6 | 6 4 0 | - - - | 3 6 6 | 0.000 0勝 2敗 | 1 | 0.283 | 3 |
| 3 | 諫高附属中学校C | 6(5) 0 1 | - - - | 7 6 6 | 3 6 6 | - - - | 6 4 0 | 0.500 1勝 1敗 | 2 | 0.431 | 2 |

優勝
長崎東中学校C

個人戦シングルス

中学生男子 I パート

今里 航大 (戸町中学校)

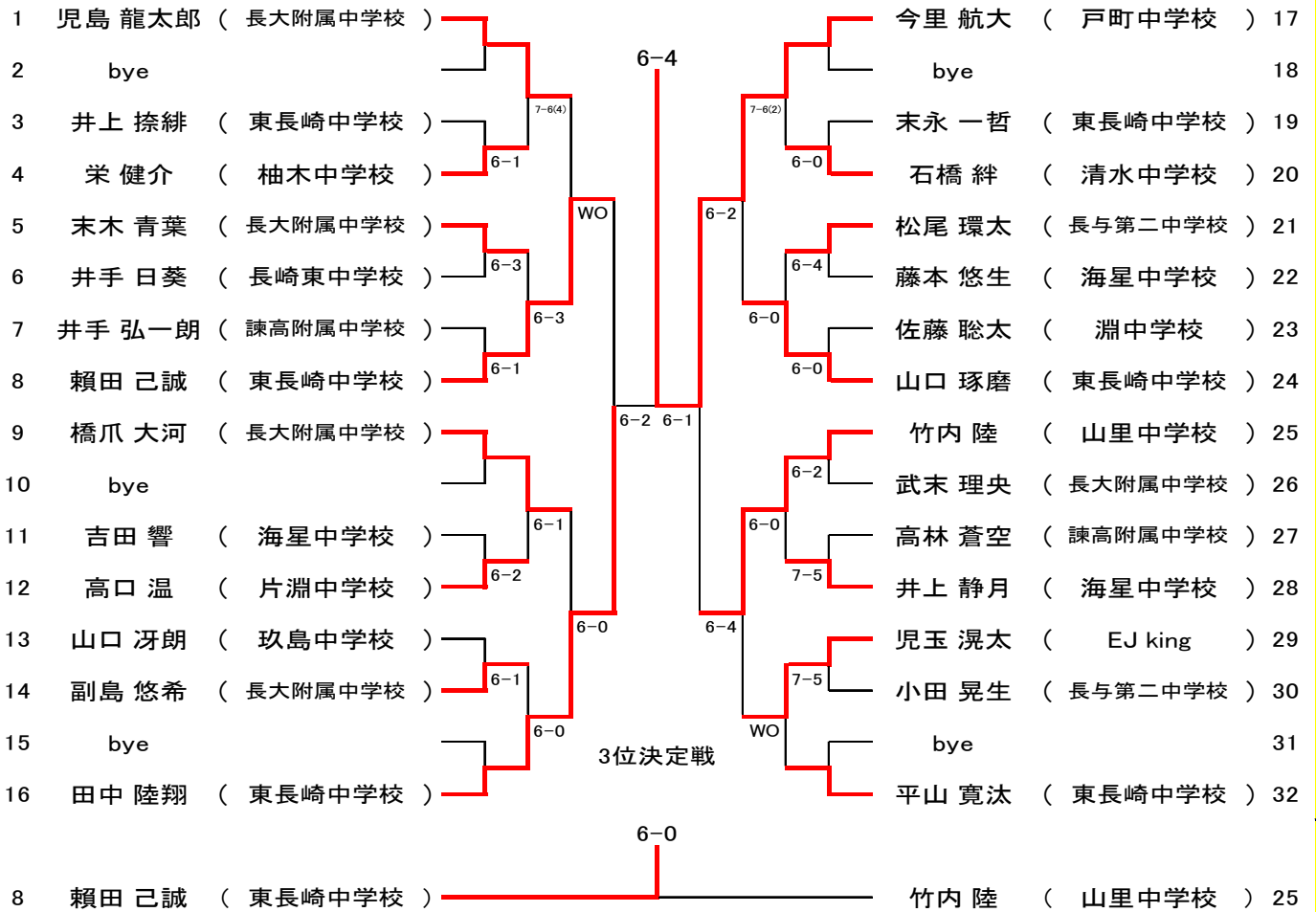

中学生男子 II パート

笠松 風我 (長崎東中学校)

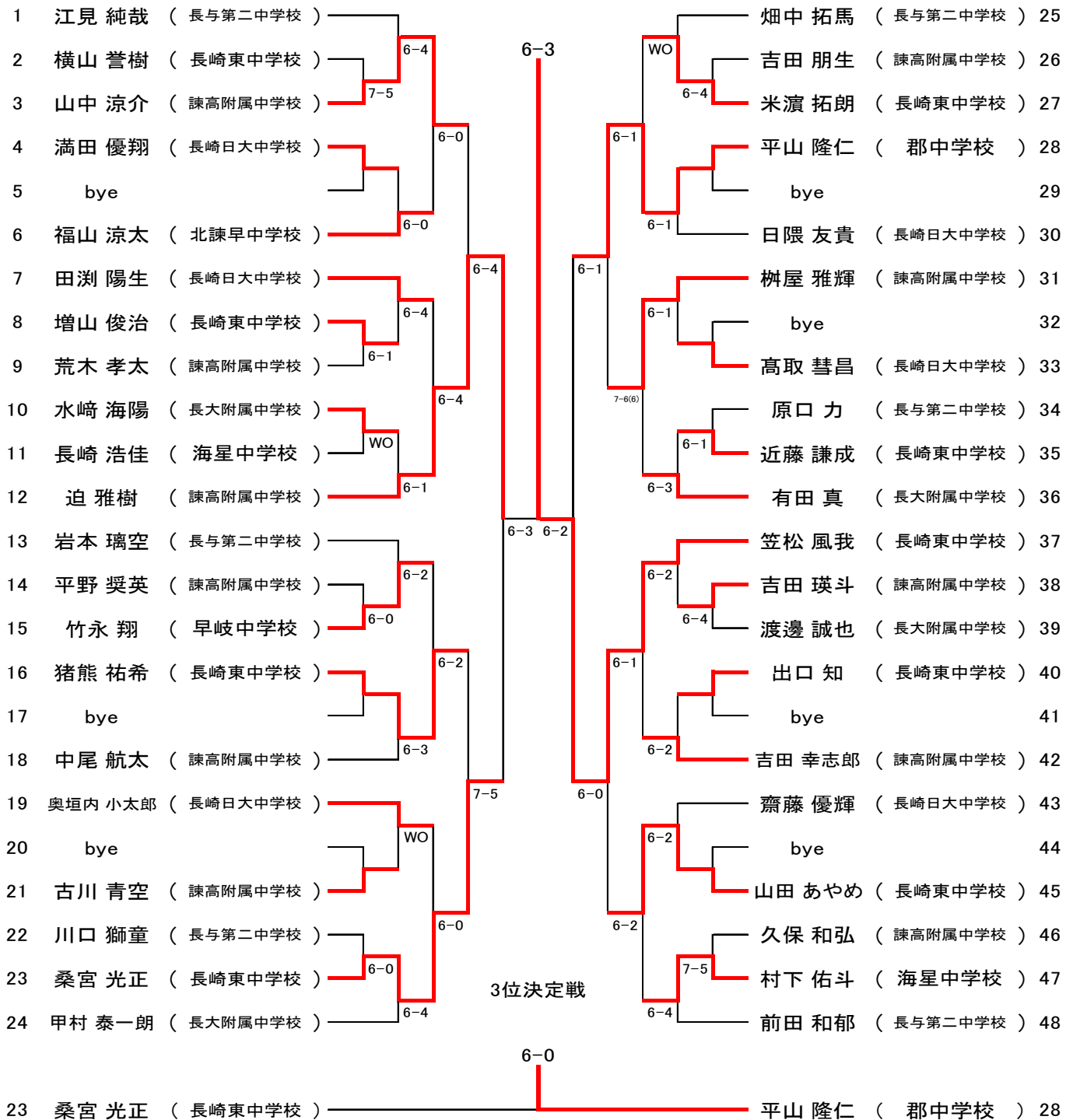

中学生男子Ⅲパート

北田 悠斗 (岩屋中学校)

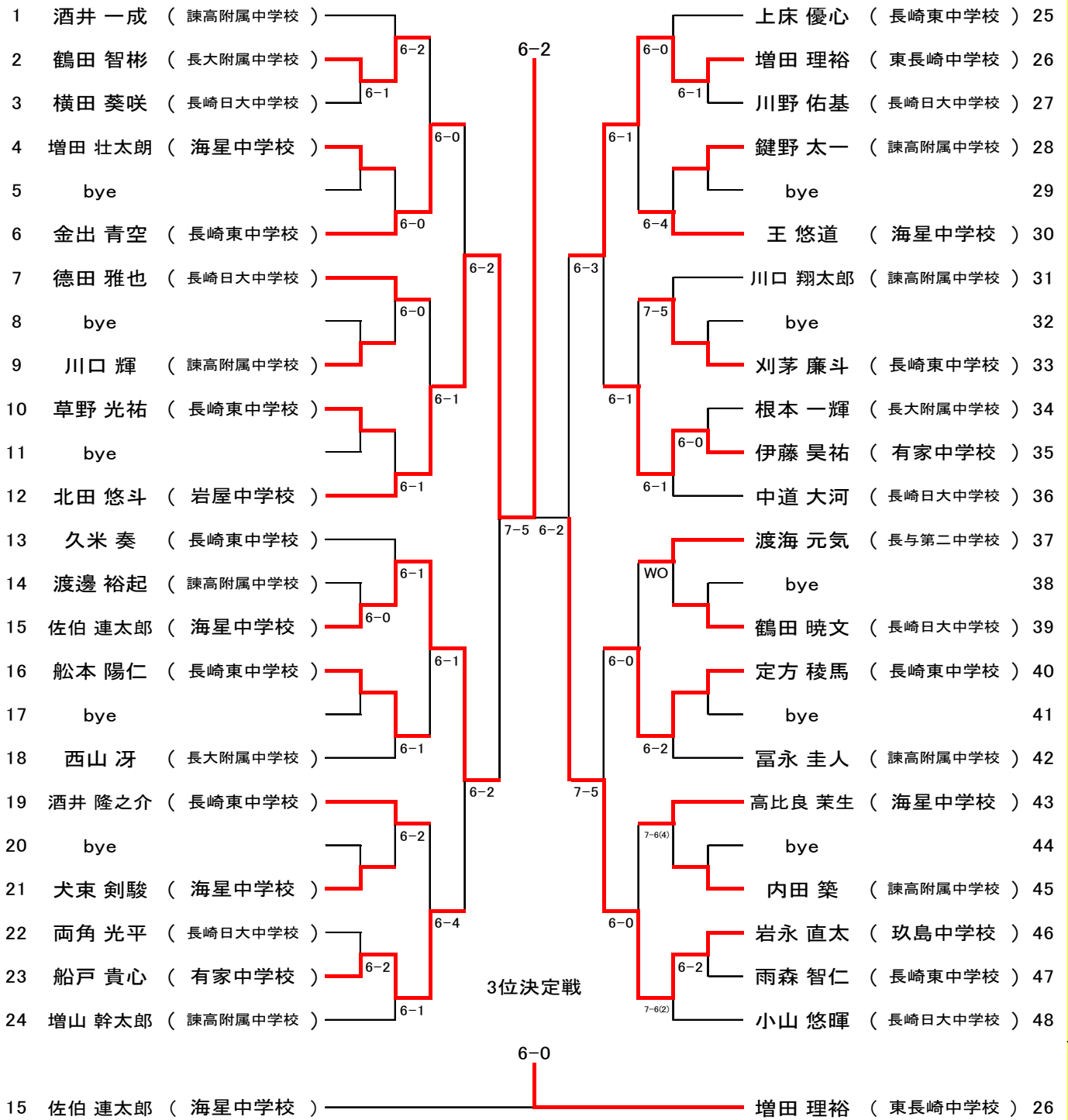

中学生女子 I パート

川上 くるみ (桜が原中学校)

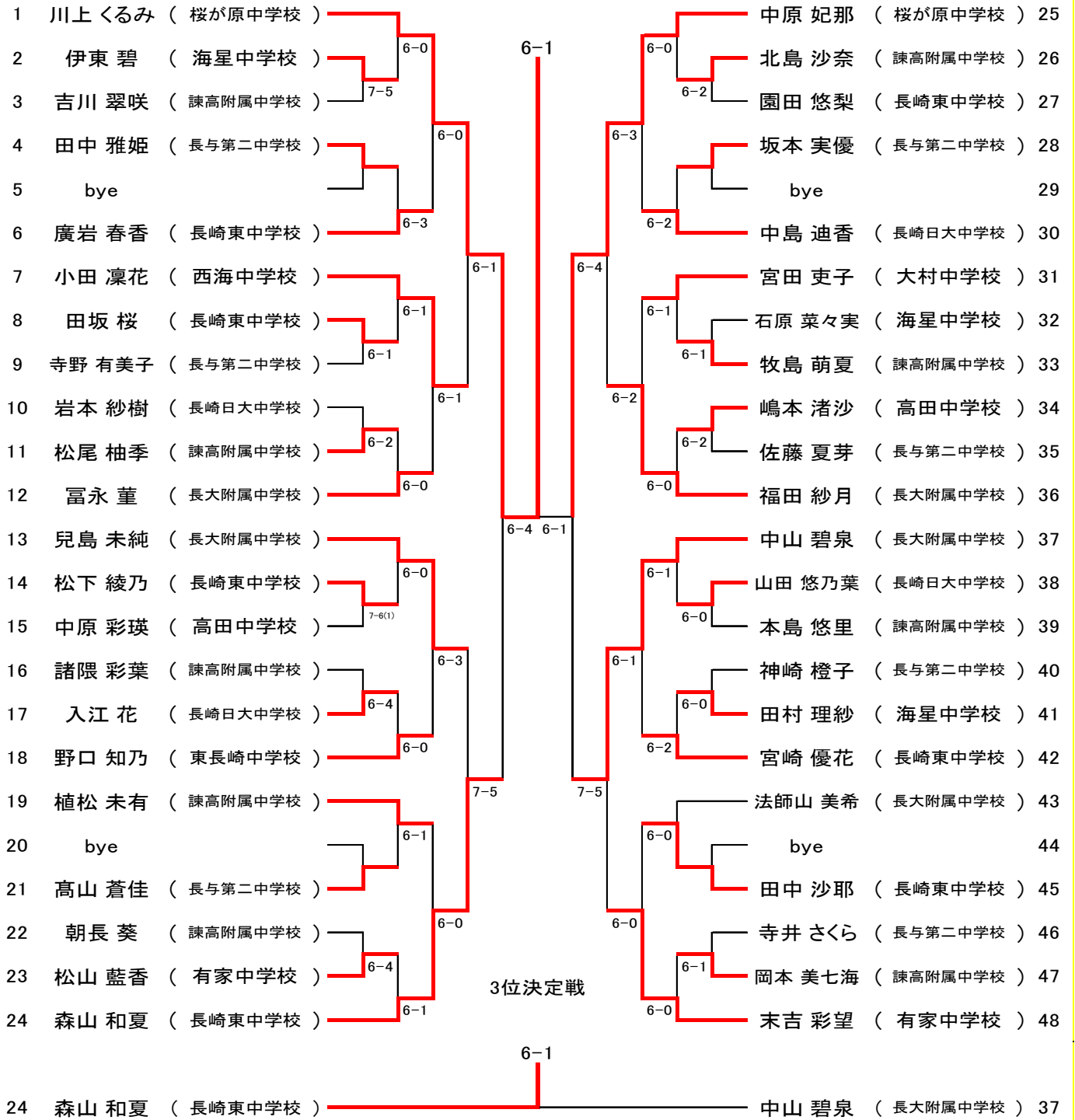

中学生女子Ⅱパート

七田 華音 (諫高附属中学校)

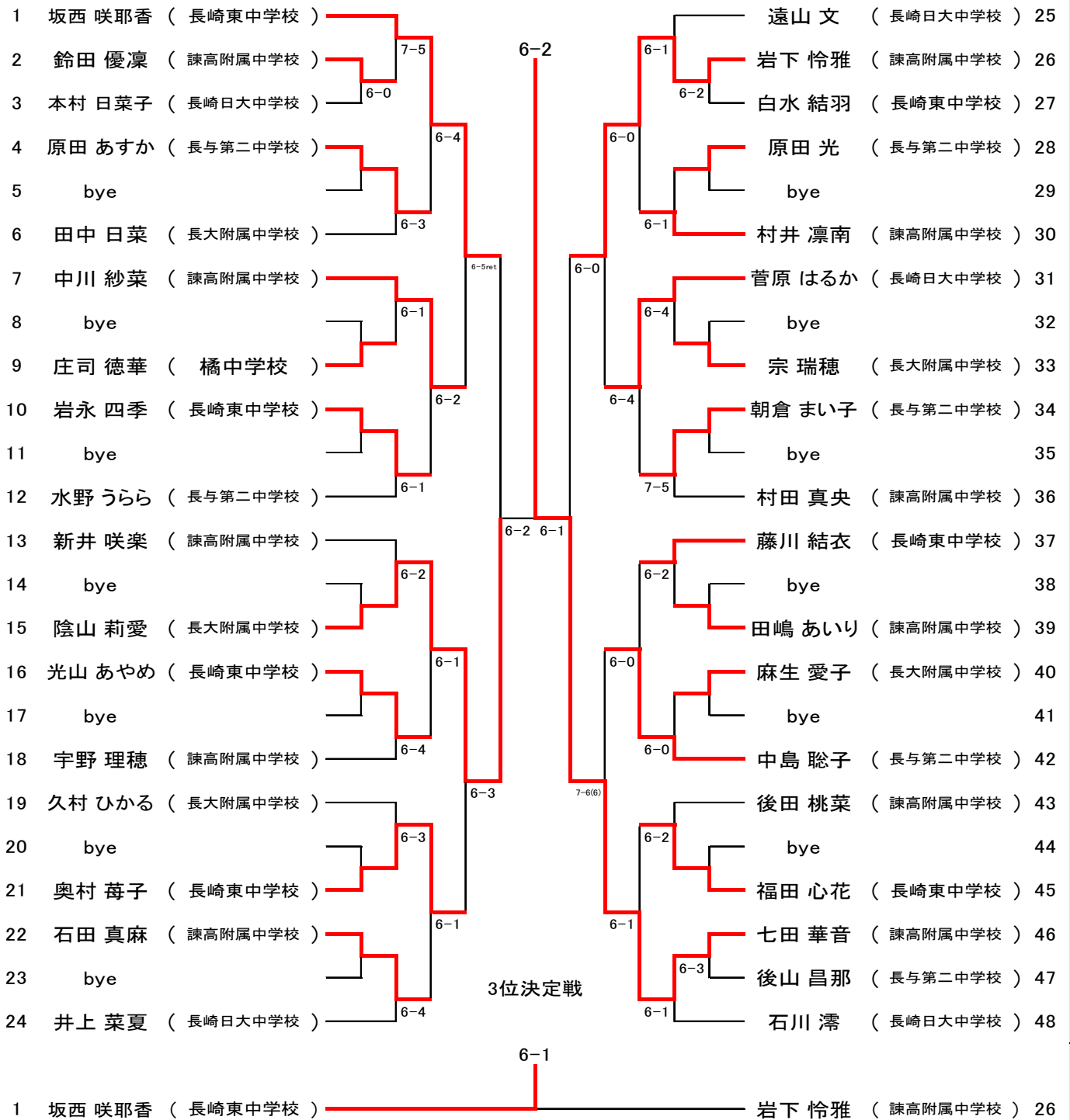

ブレ中学生男子

大坪 勇翔 (旭が丘小学校)

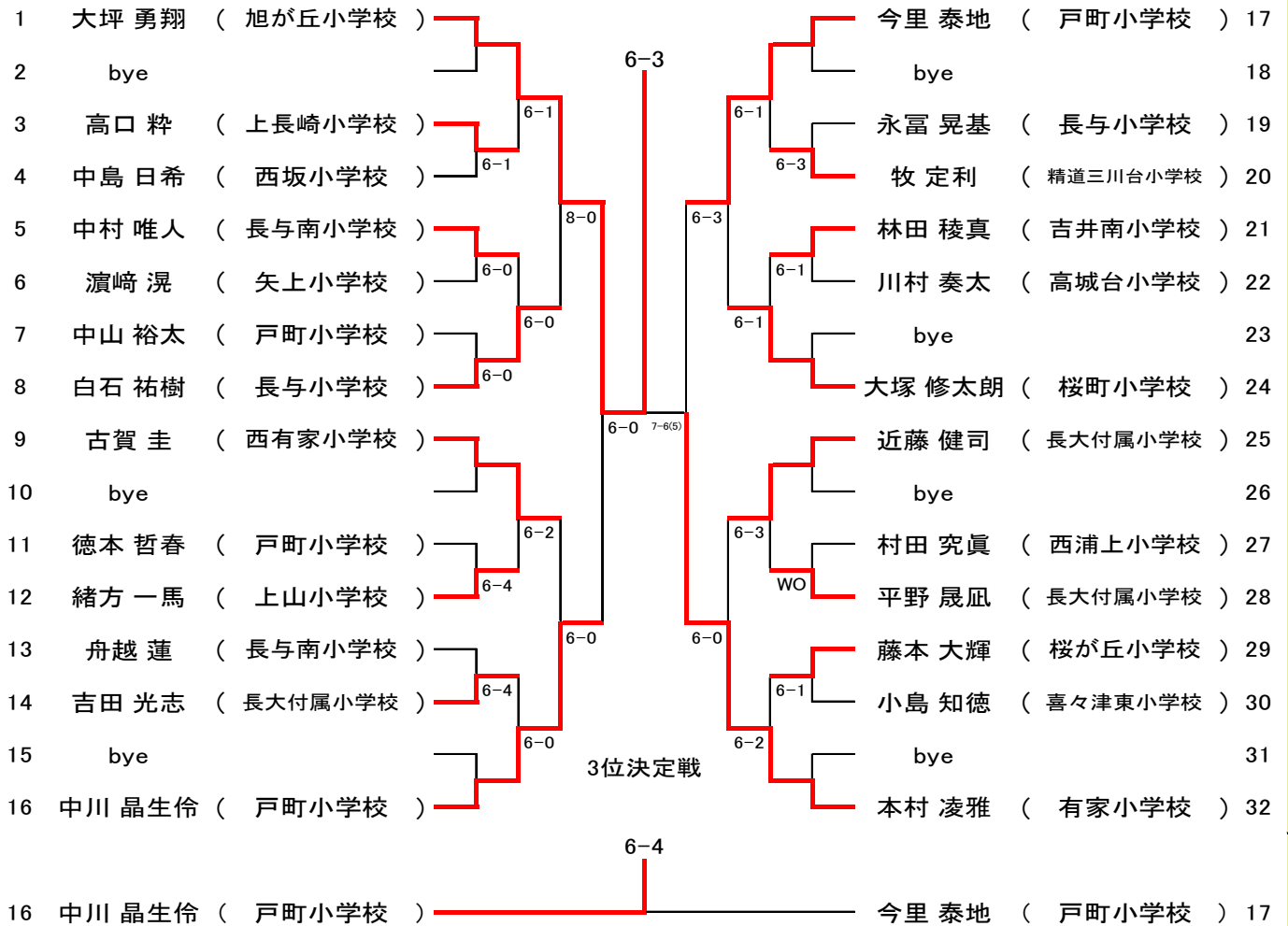

ブレ中学生女子

船戸 蘭心 (堂崎小学校)

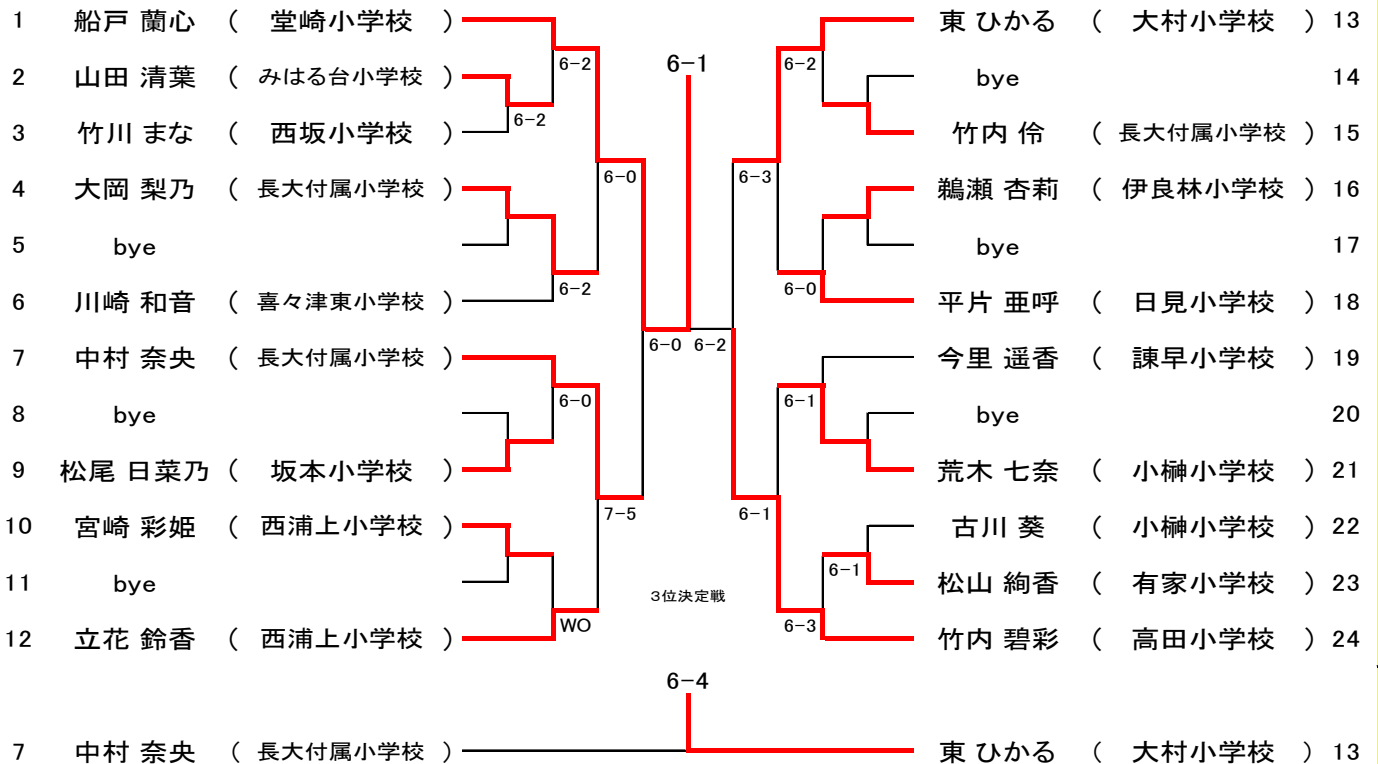

個人戦ダブルス

中学生男子

頼田 己誠 (東長崎中学校)
高口 温 (片淵中学校)

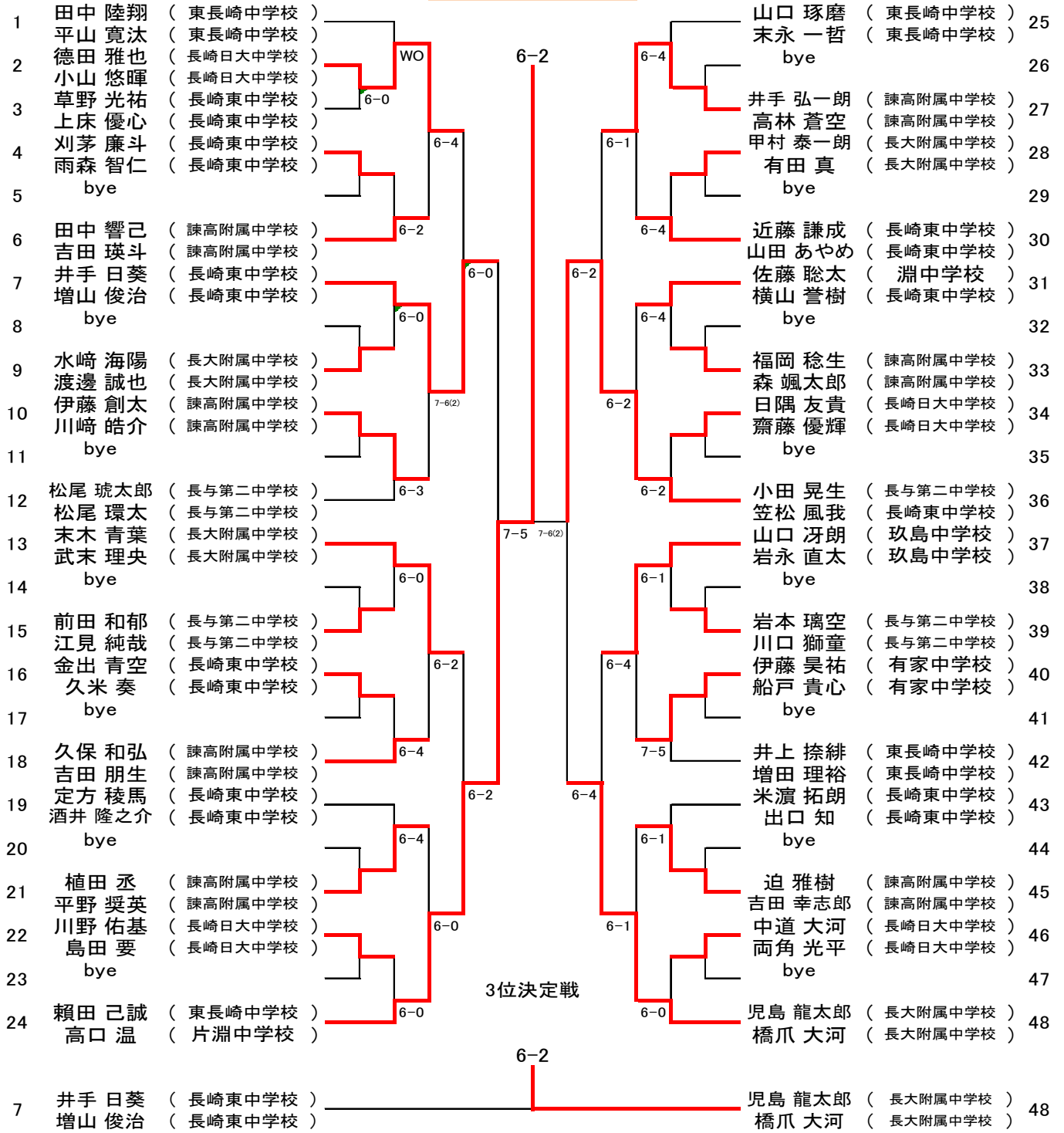

中学生女子

中山 碧泉 (長大附属中学校)
森山 和夏 (長崎東中学校)

